

Flächenvorhangprofil-System mit «maxi»-Laufnut, 3-läufig
Système rail de parois japonaises avec écartement «maxi», 3 voies

HM-20803

42,4 mm
13,9 mm
13,5 mm 6,3 mm 13,5 mm

System und Design von Hamotec

3-Lauf-Flächenvorhangprofil-System für die Montage mit Spannriegel auf Beton, Gips oder Holz.
Profil à 3 voies, système de parois japonaises, pour la fixation sur béton, plâtre et en bois avec bride verrou.

Profil.



Aluminium natur eloxiert
Aluminium éloxé naturel

Aluminium weiss, Ral 9016
Aluminium blanc, Ral 9016

Lagerlängen von 4 m und 6 m
Longueurs de 4 m et 6 m

Zubehör «maxi»
Accessoires «maxi»



Montagezubehör
Accessoires pour fixation

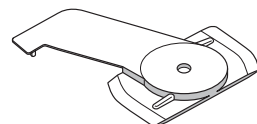
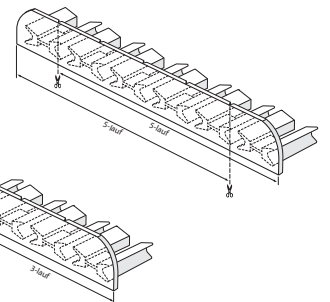
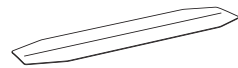
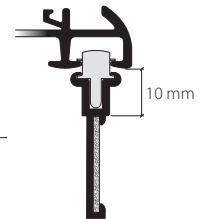
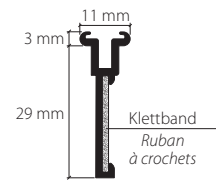
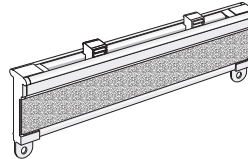
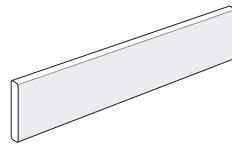

Dienstleistungen
Services

Fixmasszuschnitt inkl. Ausbruch / Einfahrt
Coupe sur mesure fixe, incl. encoche



Dieses Profil ist nicht biegsam, kann jedoch in Gehrung geschnitten werden.
Ce profil ne peut être cintré, couper en biais est possible.

Montage
Fixation

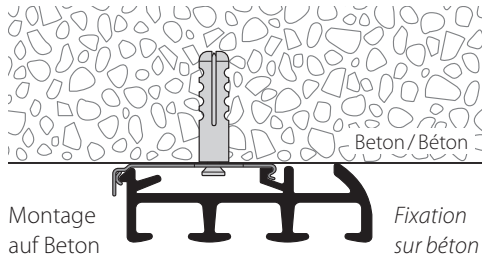

Spannriegel
Bride verrou

Klipp
Clip

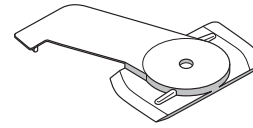

Befestigung ca. alle 40 – 50 cm
Fixation env. tous les 40 – 50 cm

Wandmontage mit Rail-Line-Träger
Fixation murale avec support Rail Line

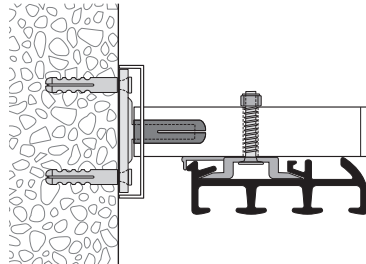
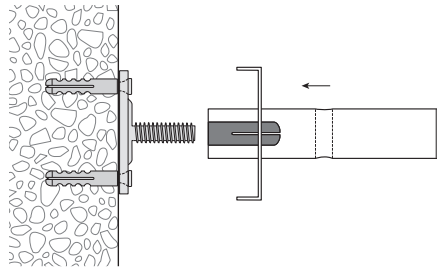

	Artikelbezeichnung <i>Désignation</i>	Bestell-Nr. <i>Code de commande</i>
--	--	--

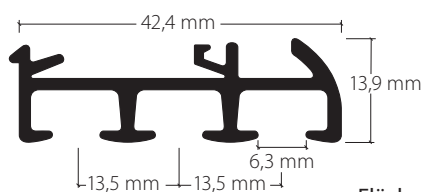

**Flächenvorhangprofil-System mit «maxi»-
Laufnut, 3-läufig**
*Système rail de parois japonaises avec écartement
«maxi» 3 voies*

Aluminium natur eloxiert 20803.10
Aluminium éloxé naturel

Aluminium weiss, Ral 9016 20803.20
Aluminium blanc, Ral 9016



Lagerlängen von 4 m und 6 m
Longueurs de 4 m et 6 m

Zuschnitt auf Mass + 20%
Coupe sur mesure + 20%

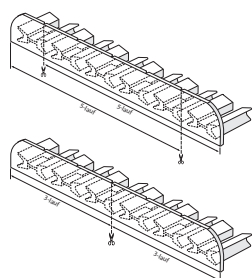

Seitenabschluss S20803 / S20805
zu Flächenvorhangschiene HM-20803 / 20805
*Embout de finition latéral S20803 / S20805
pour rail de parois japonaises HM-20803 / 20805*

Kunststoff grau 21030.14
Plastique gris

Kunststoff weiss 21030.20
Plastique blanc

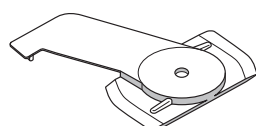

Montage-Spannriegel, Kunststoff weiss 21031.20
zu Flächenvorhangschiene HM-20803 / 813
*Bride de fixation plastique blanc
pour rail de parois japonaises HM-20803 / 813*



Montageklipp, Metall 21033
zu Flächenvorhangschiene HM-20803 / 813
*Clip de fixation métal
pour rail de parois japonaises HM-20803 / 813*



Profilverbinder, Metall 21018
zu Flächenvorhangschiene HM-20803 / 813
*Raccord de profil en métal
pour rail de parois japonaises HM-20803 / 813*

Artikelbezeichnung
Désignation

Bestell-Nr.
Code de commande



Wandträger Rail Line, Aluminium, ungelocht
inkl. Trägerkappe, Wandabdeckung, Montageplatte,
Messinghülse, fertig zusammengestellt
Support mural Rail Line, aluminium, non percé
incl. chapeau pour support, revêtement mural, plaque
pour la fixation, douille en laiton, entièrement assemblé

	Ausladung bis Longueur jusqu'à	
Aluminium matt Aluminium mat	7 cm 10 cm 15 cm	21431.12 21432.12 21434.12
Aluminium weiss Aluminium blanc	7 cm 10 cm 15 cm	21431.20 21432.20 21434.20

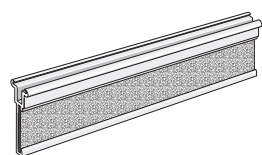

Paneelwagen Aluminium weiss 21604.20
mit Hakenband auf Keder aufgezogen und
montiert, für Flächenvorhang-System Hamotec-Line
Profil de chariot panneaux en tissu aluminium blanc
avec bande à crochet fixée, pour parois japonaises système
Hamotec-Line

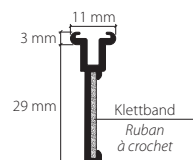

Lagerlängen von 3 m
Longueurs de 3 m

Zuschnitt auf Mass + 20%
Coupe sur mesure + 20%

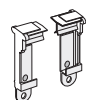

Seitenabschluss Kunststoff weiss 21618.20
zu Paneelwagen
mit Öse für Schleuderstab
Embout de finition latéral plastique blanc
pour chariot panneaux en tissu,
avec œillet pour baguette à tirage

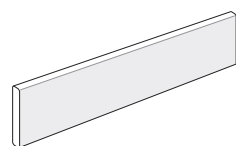

Flachprofil 30 x 5 mm
Profil de lestage 30 x 5 mm
Aluminium natur eloxiert 21696.10
Aluminium éloxé naturel

Aluminium weiss, Ral 9016 21696.20
Aluminium blanc, Ral 9016



Lagerlängen von 3 m
Longueurs de 3 m

Zuschnitt auf Mass + 20%
Coupe sur mesure + 20%

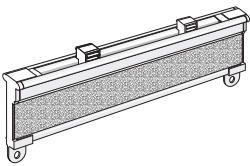
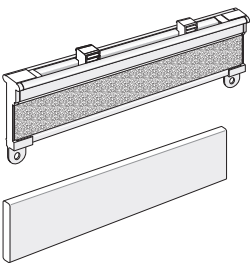
	Artikelbezeichnung <i>Désignation</i>	Bestell-Nr. <i>Code de commande</i>
	Paneelwagen Aluminium weiss, komplett konfektioniert	21651.20 21653.20
	mit Seitenabschluss 21618.20	21655.20
	auf Mass zugeschnitten	21657.20
	(ab 80 cm mit 3 Clic-Gleiter)	21659.20
	Profil de chariot panneaux en tissu	21661.20
	aluminium blanc, entièrement confectionné	21663.20
	avec embout de finition latéral 21618.20	21665.20
coupé sur mesure	21667.20	
(à partir de 80 cm avec 3 glisseurs Clic)	21669.20	
	21671.20	
	Paneelwagen Aluminium weiss, komplett konfektioniert	21634.20 21635.20
	inkl. Flachprofil 30 x 5 mm weiss	21636.20
	auf Mass zugeschnitten	21637.20
	(ab 80 cm mit 3 Clic-Gleiter)	21638.20
	zu Flächenvorhang-System Hamotec	21639.20
	Profil de chariot panneaux en tissu	21640.20
	aluminium blanc, entièrement confectionné	21641.20
	incl. tringle de lestage 30 x 5 mm blanc	21642.20
	coupé sur mesure	21643.20
	(à partir de 80 cm avec 3 glisseurs Clic)	21644.20
	pour système de parois japonaises Hamotec	