

## Vorhangprofil mit «maxi»-Laufnut VS57 Rail de rideaux avec écartement «maxi», norme VS57

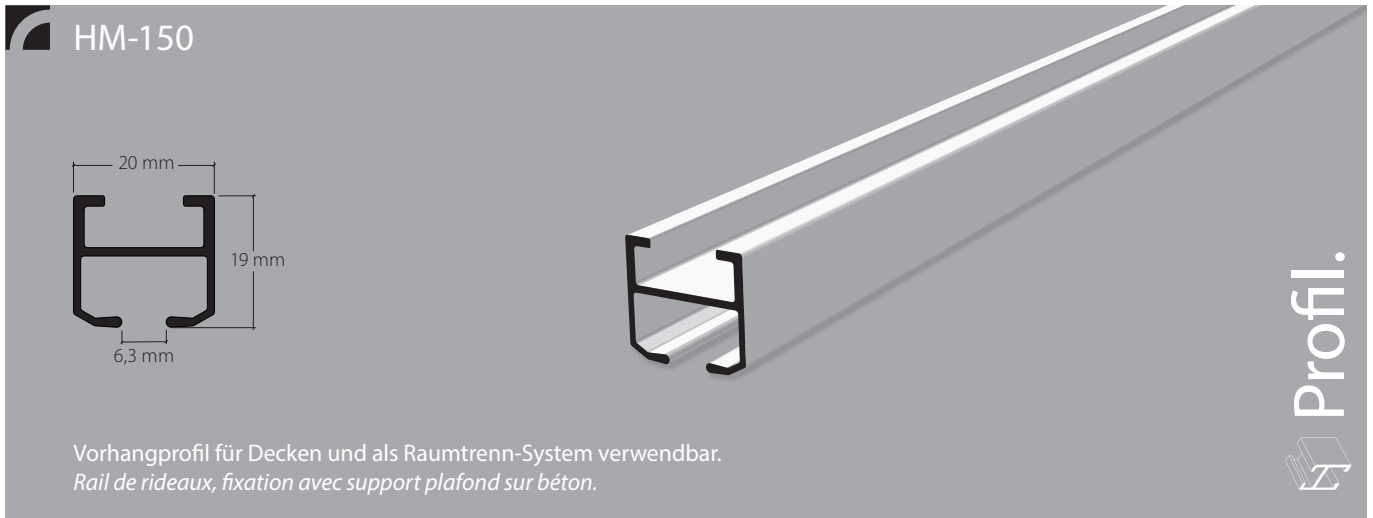

Aluminium natur eloxiert  
Aluminium éloxé naturel

Aluminium weiss, Ral 9016  
Aluminium blanc, Ral 9016

Lagerlängen von 6 m  
Longueurs de 6 m

Aluminium schwarz, Ral 9005  
Aluminium noir, Ral 9005

### Zubehör Accessoires

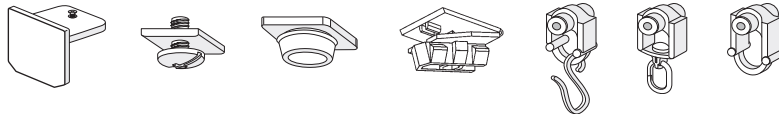

### Montagezubehör Accessoires pour fixation



### Montage Fixation

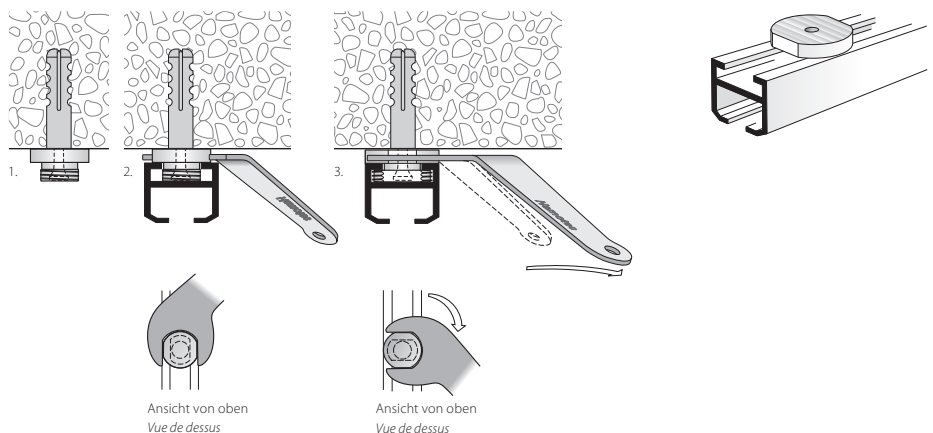

### Dienstleistungen Services

**Grundriss** (von oben gesehen). Raumseite angeben.  
**Plan au sol** (vue de dessus). Indiquer le côté intérieur.

### Biegeservice Service de cintrage

Sicht immer von oben, die Gleitbahn ist unten.  
La vue est toujours d'en haut, le glissière est en bas.







Radien: ab 150 mm  
Winkel 90° oder nach Ihrer Wahl  
Rayons: à partir de 150 mm  
Angle 90°, ou à votre choix



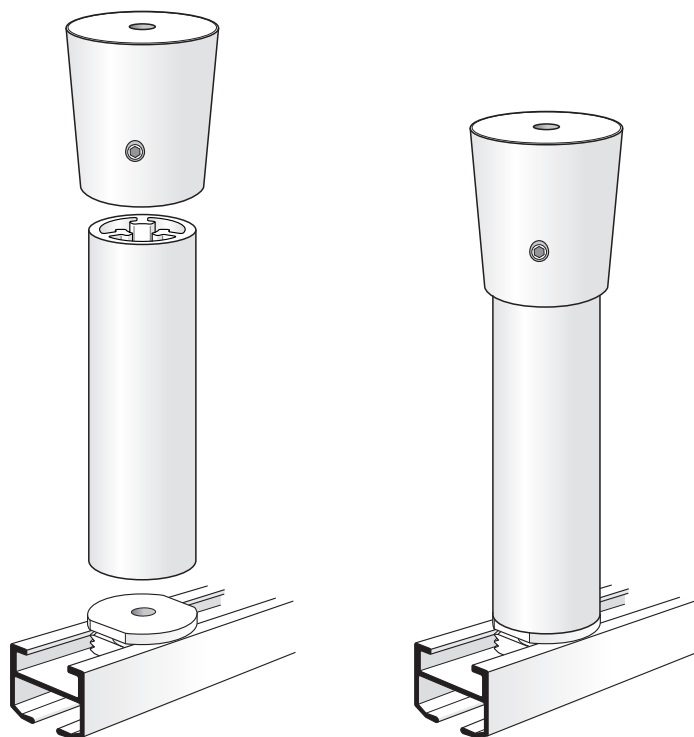

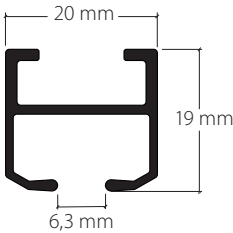

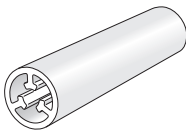
Sonder-Radien und Winkel nach Skizze  
Autres angles, rayons et cintres spéciaux  
selon schéma

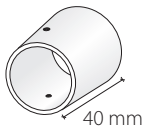
Deckenmontage mit Hänger  
*Fixation au plafond avec support*

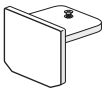
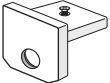

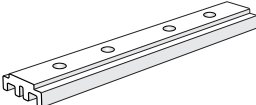
	Artikelbezeichnung Désignation	Bestell-Nr. Code de commande
	<b>Vorhangprofil mit Deckenträger</b> an Decke aufgesetzt <i>Rail de rideaux, fixation avec support</i> <i>plafond sur bétons</i>	
	Aluminium natur eloxiert <i>Aluminium éloxé naturel</i>	150.10
	Aluminium weiss, Ral 9016 <i>Aluminium blanc, Ral 9016</i>	150.20
	Aluminium schwarz, Ral 9005 <i>Aluminium noir, Ral 9005</i>	150.05
	Lagerlängen von 6 m <i>Longueurs de 6 m</i>	Zuschnitt auf Mass + 20% <i>Coupe sur mesure + 20%</i>
	<b>Trägerrohr 20 mm zu HM-150</b> <i>Tube suspension 20 mm pour HM-150</i>	
	Aluminium natur eloxiert <i>Aluminium éloxé naturel</i>	21243.10
	Aluminium weiss, Ral 9016 <i>Aluminium blanc, Ral 9016</i>	21243.20
	Aluminium schwarz, Ral 9005 <i>Aluminium noir, Ral 9005</i>	21243.05
	Lagerlängen von 3 m <i>Longueurs de 3 m</i>	Zuschnitt auf Mass + 20% <i>Coupe sur mesure + 20%</i>
	<b>Messingdübel M5-5 x 18 mm</b> <i>Cheville en laiton</i>	55245
	<b>Hülse zu Bolzen Ø 34 mm</b> <i>Manchon pour boulon Ø34 mm</i>	
	Aluminium natur eloxiert <i>Aluminium éloxé naturel</i>	21465.10
	Aluminium weiss, Ral 9016 <i>Aluminium blanc, Ral 9016</i>	21465.20
	Aluminium schwarz, Ral 9005 <i>Aluminium noir, Ral 9005</i>	21465.05

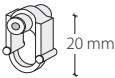
	Artikelbezeichnung Désignation	Bestell-Nr. Code de commande
	<b>Seitenabschluss 150</b> <b>Embout de finition latéral 150</b>	
	Aluminium silberfarbig <i>Aluminium argenté</i>	11208.10
	Aluminium weiss, Ral 9016 <i>Aluminium blanc, Ral 9016</i>	11208.20
	Aluminium schwarz, Ral 9005 <i>Aluminium noir, Ral 9005</i>	11208.05
	<b>Wandlager</b> <b>Support murale</b>	
	Aluminium natur eloxiert <i>Aluminium éloxé naturel</i>	11209.10
	Aluminium weiss, Ral 9016 <i>Aluminium blanc, Ral 9016</i>	11209.20
	Aluminium schwarz, Ral 9005 <i>Aluminium noir, Ral 9005</i>	11209.05
	<b>Deckenhalter, Stärke 3 mm</b> <b>Support plafond hauteur 3 mm</b>	
	Aluminium natur eloxiert <i>Aluminium éloxé naturel</i>	11207.10
	Aluminium weiss, Ral 9016 <i>Aluminium blanc, Ral 9016</i>	11207.20
	Aluminium schwarz, Ral 9005 <i>Aluminium noir, Ral 9005</i>	11207.05
	<b>Gabelschlüssel zum Eindrehen von Deckenhalter 11207</b> <b>Clé de serrage pour l'insertion de support plafond 11207</b>	19895
	<b>Profilverbinder V205 Aluminium</b> <b>Raccord de profil V205 en aluminium</b>	11205

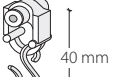
	Artikelbezeichnung Désignation	Bestell-Nr. Code de commande
	<b>Ösenroller, Kunststoff weiss</b> mit Achse <i>Rouleur à œillet plastique blanc</i> avec axe	<b>25287</b>
	<b>Ösenroller, Kunststoff weiss</b> mit drehbarer Öse <i>Rouleur à œillet plastique blanc</i> avec œillet pivotant	<b>25288</b>
	<b>Ösenroller, Kunststoff weiss</b> mit Metallhaken <i>Rouleur à œillet plastique blanc</i> avec crochet en métal	<b>25289</b>

**Biegeservice**  
*Service de cintrage*

**Grundriss** (von oben gesehen). Raumseite angeben.  
*Plan au sol* (vue de dessus). Indiquer le côté intérieur..



**Radien:** ab 150 bis 200 mm  
*Rayons:* à partir de 120 jusqu'à 200 mm

**95150.1**

**Radien:** bis 500 mm  
*Rayons:* jusqu'à 500 mm

**95150.2**

**Radien:** bis 1000 mm  
*Rayons:* jusqu'à 1000 mm

**95150.3**

Winkel 90° oder nach Ihrer Wahl  
*Angle 90° ou selon votre choix*



**Sonder-Radien und Winkel nach Skizze**  
*Autres angles, rayons et cintres spéciaux*  
selon schéma

**95150.4**

Grundrisszeichnung  
Plan au sol



**Bestellangaben**

- Das Profil ist immer von oben gesehen, die Gleitbahn ist unten
- Profile mit Spannriegel-Montage, immer Fenster oder Raumseite angeben
- Radien verstehen sich immer von der **Innenseite** des Profils
- Biegekonstruktionen können bei falschen Massangaben nicht zurückgenommen werden
- Spezial-Bögen nur mit Vorlage 1:1
- Toleranzen von bis zu 3 mm sind nicht ausgeschlossen

**Indications de commande**

- La vue d'un profil est toujours d'en haut, la glissière est en bas
- Profilés pour fixation avec bride verrou, indiquez toujours le côté de la fenêtre ou intérieur
- Les rayons s'entendent toujours côté intérieur du profil
- Nous ne pouvons pas reprendre des cintres, si nous recevons des indications fausses
- Arcs spéciaux seulement avec modèle ou dessin 1:1

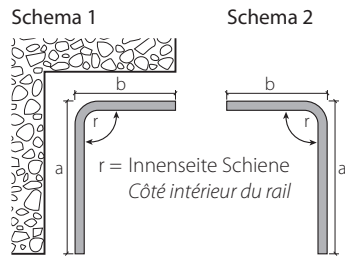

**Vermassung: aussen und Sicht von oben**  
**Massification: extérieur et vue de dessus**

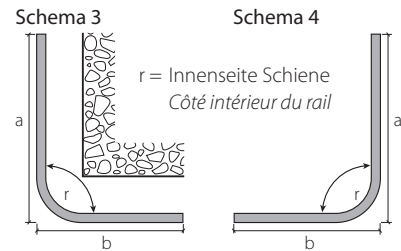

**Vermassung: aussen und Sicht von oben**  
**Massification: extérieur et vue de dessus**

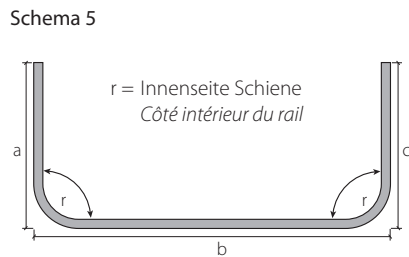

**Vermassung: aussen und Sicht von oben**  
**Massification: extérieur et vue de dessus**

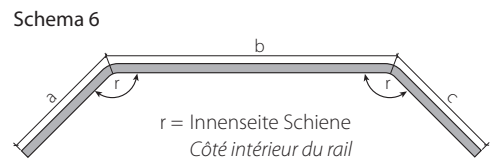

Mass a: Ende Profil bis Mitte Radius / Bogen  
Mass b: Mitte Radius bis Mitte Radius  
Mass c: Mitte Radius bis Ende Radius  
Mesure a: fin du rail jusqu'au milieu du rayon  
Mesure b: milieu du rayon jusqu'au milieu du rayon  
Mesure c: milieu du rayon jusqu'à la fin du rail

**Vermassung: aussen und Sicht von oben**  
**Massification: extérieur et vue de dessus**