

Balkon-Vorhangprofil zum Einbetonieren
Rail de rideaux balcon pour encastrer dans le béton

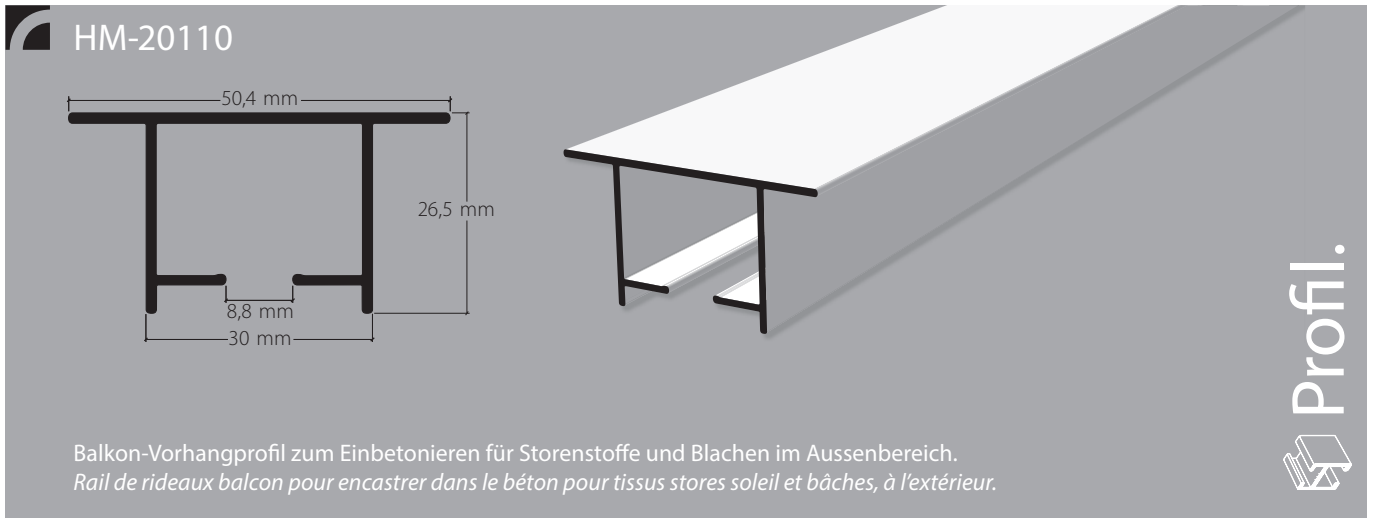

Aluminium grau, Ral 7038
Aluminium gris, Ral 7038

Aluminium weiss, Ral 9016
Aluminium blanc, Ral 9016

Lagerlängen von 6 m
Longueurs de 6 m

Zubehör
Accessoires

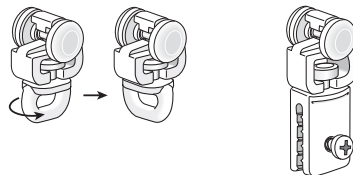

Montagezubehör
Accessoires pour fixation

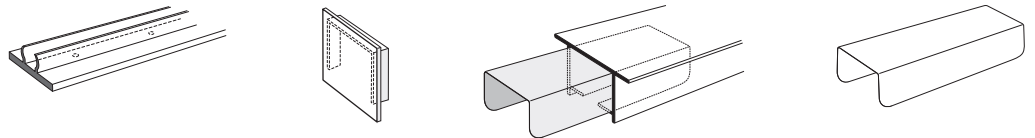

Dienstleistungen
Services

Fixmasszuschnitt
Coupé sur mesure fixe

Biegeservice
Service de cintrage

Grundriss (von oben gesehen). Raumseite angeben.
Plan au sol (vue de dessus). Indiquer le côté intérieur.



Radien: ab 300 mm
 Winkel 90° oder nach Ihrer Wahl
Rayons: à partir de 300 mm
Angle 90°, ou à votre choix



Sonder-Radien und Winkel nach Skizze
Autres angles, rayons et cintres spéciaux selon schéma

Montageanleitung siehe nächste Seite
Instruction de fixation voir page suivante

Montage
Fixation

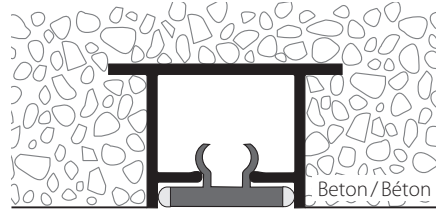
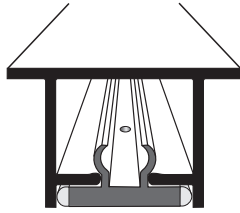

1. Das Vorhangprofil HM-20110 (HM-20115) mit Silikonspray behandeln.
Traiter le rail de rideaux HM-20110 (HM-20115) avec du spray du silicone.



2. Bewegliches Schutzband in die Rundung des Vorhangprofils einlegen.
Insérer la bande de protection mobile dans l'arrondi du rail de rideaux.

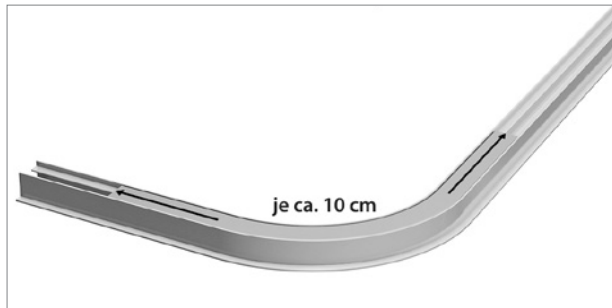

3. Das Schutzband soll ca. 10 cm in die Gerade hineinreichen.
La bande de protection doit rentrer d'environ 10 cm dans la partie en ligne droite du rail.

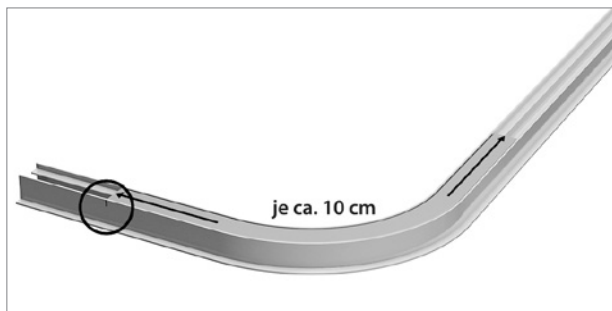

4. Bandende seitlich markieren.
Marquer l'extrémité de la bande sur le côté.



5. Das Vorhangprofil mit Seitenabschluss 21052 (HM-20115 mit 21053) verschliessen (zur Verhinderung von Betonwasser-Einfall).
Fermer le rail de rideaux avec la fermeture latérale 21052 (21053 pour le HM-20115) afin d'éviter toute pénétration de l'eau du béton.

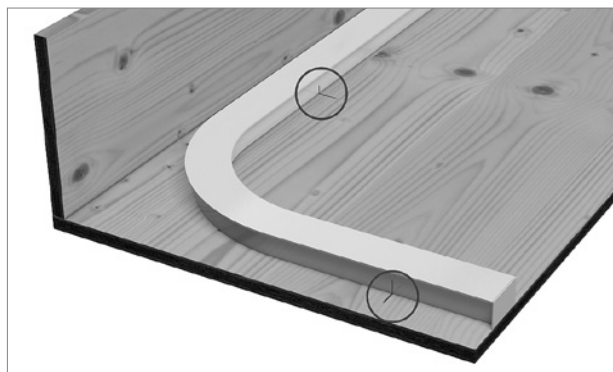

6. Vorhangprofil auf Markierung einpassen und Bandende auf Schalttafel markieren.
Ajuster le rail de rideaux sur le marquage et marquer l'extrémité de la bande sur le panneau de coffrage.

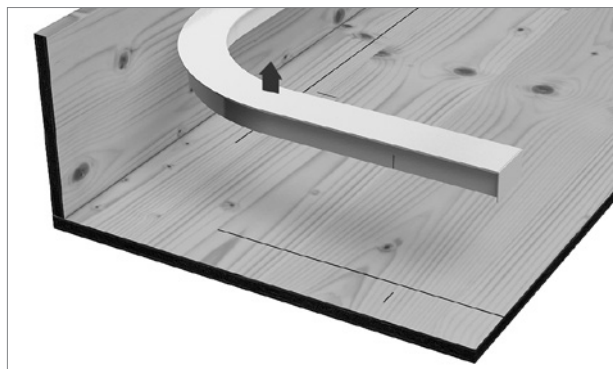

7. Das Vorhangprofil nochmals entfernen.
Retirer à nouveau le rail de rideaux.

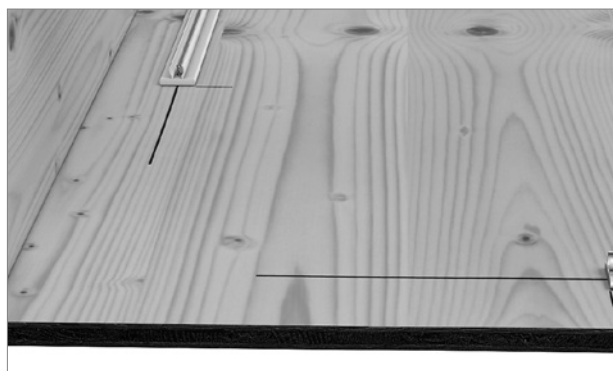

8. Vorgelochte Montagebänder mit Hamotec-Spezialnägeln auf Markierung befestigen.
Fixer les bandes de montage pré-percées sur le marquage avec les clous spéciaux Hamotec.

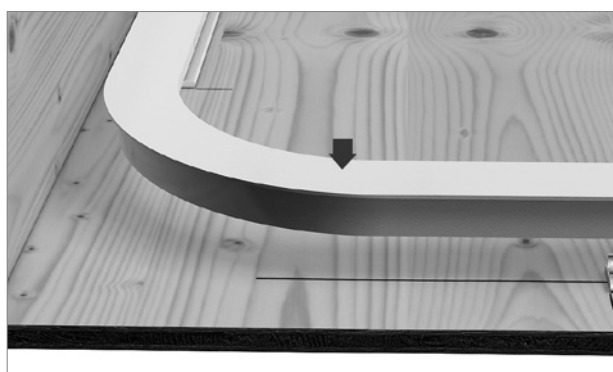

9. Das Vorhangprofil auf das Montageband aufklippen.
Clipser le rail de rideaux sur la bande de montage.

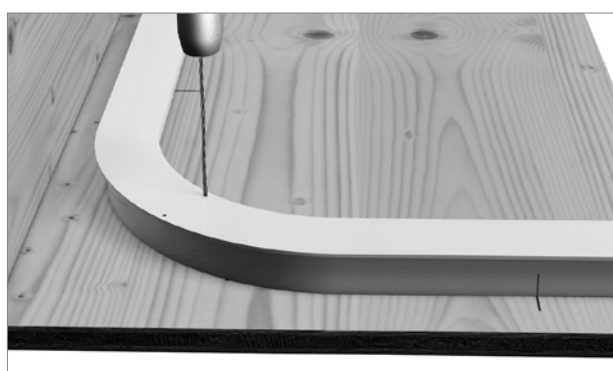

10. Zwei seitliche Löcher in die Rundung des Profils bohren.
Percer deux trous latéraux dans l'arrondi du rail.

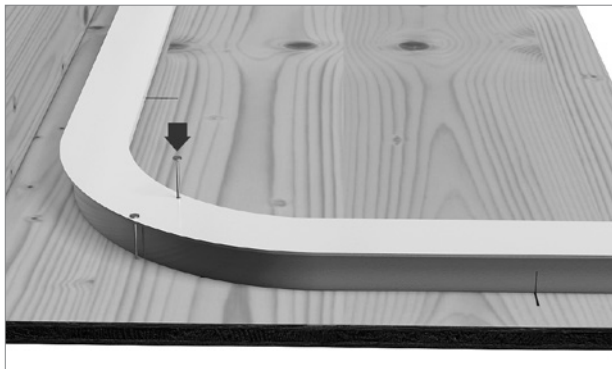

11. Das Vorhangprofil mit Alunägeln auf der Schalttafel fixieren.
Fixer le rail de rideaux au panneau de coffrage avec des clous en aluminium.

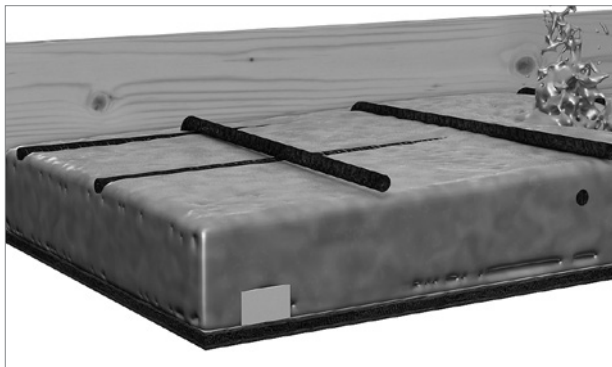

12. Profil einbetonieren.
Bétonner le rail.

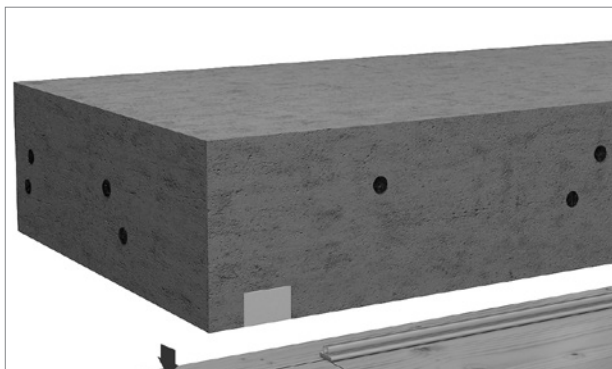

13. Nach dem Aushärten die Schalttafel abziehen.
Une fois le béton durci, retirer le panneau de coffrage.

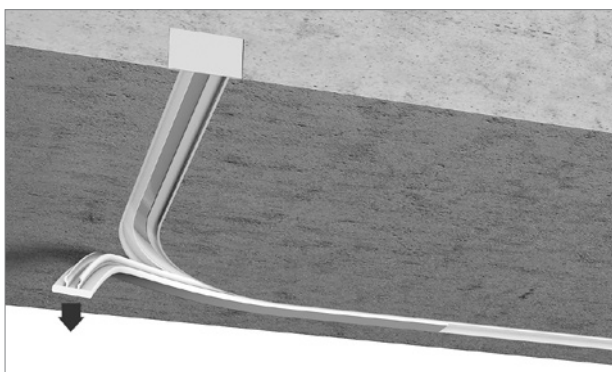

14. Restliches Schutzband entfernen.
Retirer le reste de la bande de protection.

Achtung:

Wenn die Decke vom Maler noch gestrichen werden muss, ist das Schutzband **unbedingt** wieder einzuführen oder das Profil muss mit einem anderen geeigneten Schutz abgedeckt werden!

Attention :

Si le plafond doit encore être peint, remettre **impérativement** la bande de protection ou couvrir le rail avec une autre protection adaptée !

Artikelbezeichnung Désignation	Bestell-Nr. Code de commande
-----------------------------------	---------------------------------

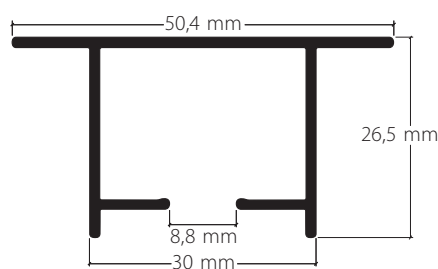

Balkon-Vorhangprofil zum Einbetonieren
für Storenstoffe und Blachen als Sicht-
und Sonnenschutz
Rail de rideaux balcon pour encastrer dans le béton
pour tissus stores soleil et bâches

Aluminium grau, Ral 7038
Aluminium gris, Ral 7038 20110.11

Aluminium weiss, Ral 9016
Aluminium blanc, Ral 9016 20110.20



Lagerlängen von 6 m
Longueurs de 6 m

Zuschnitt auf Mass + 20%
Coupe sur mesure + 20%

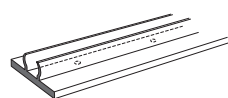

Abdeckband L110, Kunststoff weiss 21049.20
gelocht 2,0 mm
Ruban de protection L110, plastique blanc
perforé 2.0 mm



Lagerlängen von 6 m
Longueurs de 6 m

Zuschnitt auf Mass + 20%
Coupe sur mesure + 20%

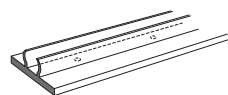

Abdeckband L110, Kunststoff WEICH 21049.20.W
(für Bogenelemente)
zu Balkonprofil HM-20110 gelocht Ø 2,0 mm
Ruban de protection L110, plastique DOUX
(pour cintrage)
perforé Ø 2.0 mm



Lagerlängen von 2 m
Longueurs de 2 m



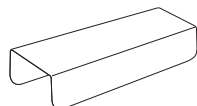

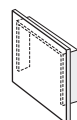

Zuschnitt auf Mass + 20%
Coupe sur mesure + 20%



Profilverbinder V110, Federstahl 21220
Raccord de rail V110, acier à ressort

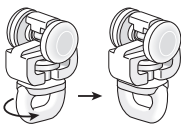

Seitenabschluss S20110, Kunststoff grau 21052.14
verhindert das Eindringen von Betonwasser
Fermeture latérale S20110, plastique gris
empêche la pénétration de l'eau du béton

	Artikelbezeichnung Désignation	Bestell-Nr. Code de commande	
	Aluminium-Nägels 3,1 x 55 mm Karton à 500 Stk. <i>Clous en aluminium 3,1 x 55 mm</i> <i>Cartons de 500 pcs</i>	991105	
	Doppelkopfstift <i>Cheville à tête double</i> 1,6 x 24/35 mm	991102	
	2,0 x 24/32 mm	991106	
	2,0 x 24/32 mm, gerillt	991107	
	Feststeller C110, Eisen vernickelt <i>Arrêt C110, fer nickelé</i>	25200	50 Stk./pc
	Roller Metall mit Klemm-Öse zu Balkonprofil HM-20110 und 20150 <i>Rouleur en métal avec œillet à pincer</i> <i>pour profil HM-20110 et 20150</i>		
	Kunststoff grau <i>Plastique gris</i>	21210.14	
	Kunststoff weiss <i>Plastique blanc</i>	21210.20	
	Objekt-Ösenroller mit drehbarer Nähöse zu Balkonprofil HM-20110 und 20150 <i>Rouleur objet avec œillet à coudre pivotant</i> <i>pour profil balcon HM-20110 et 20150</i>		
	Kunststoff grau <i>Plastique gris</i>	21211.14	
	Kunststoff weiss <i>Plastique blanc</i>	21211.20	
Biegeservice <i>Service de cintrage</i>	Grundriss (von oben gesehen). Raumseite angeben. <i>Plan au sol</i> (vue de dessus). Indiquer la position du profil et le côté intérieur.		
	Radien: ab 300 bis 1000 mm <i>Rayons: à partir de 300 jusqu'à à 1000 mm</i>	95.20110.1	
	Winkel 90° oder nach Ihrer Wahl <i>Angle 90° ou selon votre choix</i>		
	Sonder-Radien und Winkel nach Skizze <i>Autres angles, rayons et cintres spéciaux</i> <i>selon schéma</i>	95.20110.4	