

**Balkonsichtschutz-Vorhangprofil Optima**  
*Rail de rideaux balcon Optima*



Balkon-Vorhangprofil mit Deckenträger an Balkondecke aufgesetzt, für Storenstoffe und Blachen.  
*Rail de rideaux balcon, fixation avec support plafond du balcon sur béton pour tissus stores soleil et bâches.*



Aluminium natur eloxiert  
*Aluminium éloxé naturel*

Aluminium weiss, Ral 9016  
*Aluminium blanc, Ral 9016*

Lagerlängen von 4 m und 6 m  
*Longueurs de 4 m et 6 m*

Aluminium grau, Ral 7038  
*Aluminium gris, Ral 7038*

**Zubehör**  
*Accessoires*

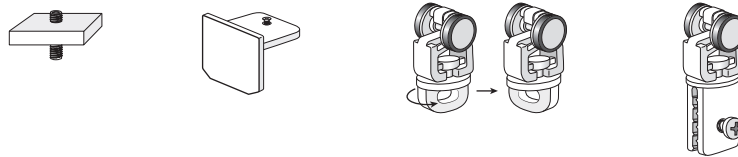

**Montagezubehör**  
*Accessoires pour fixation*

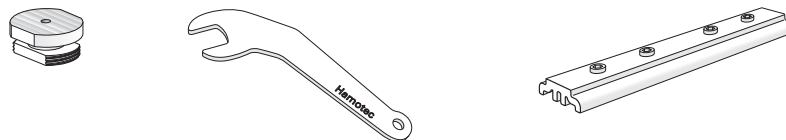

**Montage**  
*Fixation*

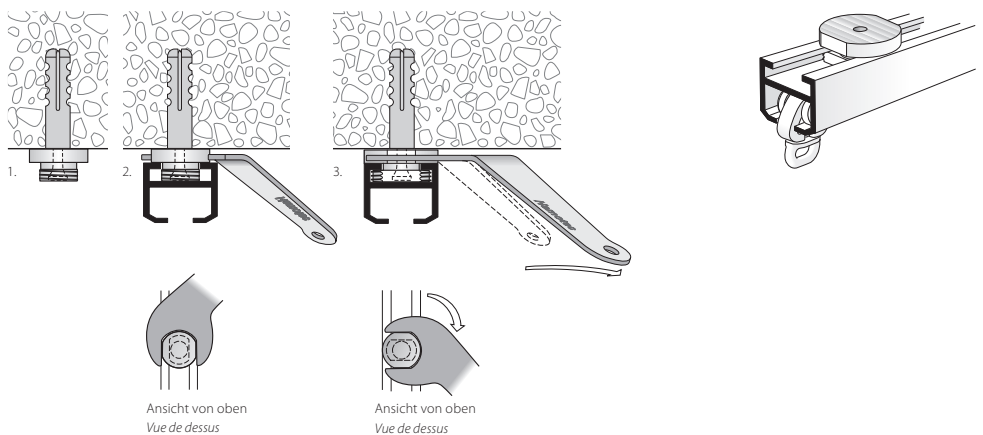

**Dienstleistungen**  
*Services*

**Grundriss** (von oben gesehen). Raumseite angeben.  
*Plan au sol* (vue de dessus). Indiquer le côté intérieur.

**Biegeservice**  
*Service de cintrage*

Sicht immer von oben, die Gleitbahn ist unten.  
*La vue est toujours d'en haut, le glissière est en bas.*



Radien: ab 200 mm  
 Winkel 90° oder nach Ihrer Wahl  
*Rayons: à partir de 200 mm*  
*Angle 90°, ou à votre choix*



Sonder-Radien und Winkel nach Skizze  
*Autres angles, rayons et cintres spéciaux*  
*selon schéma*

Artikelbezeichnung  
Désignation

Bestell-Nr.  
Code de commande

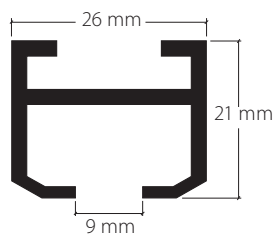

**Balkonsichtschutz-Vorhangprofil Optima**  
für Storenstoffe und Blachenbehang  
*Rail de rideaux balcon Optima*  
pour tissus stores soleil et bâches

Aluminium natur eloxiert  
*Aluminium éloxé naturel*

20150.10

Aluminium grau, Ral 7038  
*Aluminium gris, Ral 7038*

20150.11

Aluminium weiss, Ral 9016  
*Aluminium blanc, Ral 9016*

20150.20



Lagerlängen von 4 m und 6 m  
*Longueurs de 4 m et 6 m*

Zuschnitt auf Mass + 20%  
*Coupe sur mesure + 20%*

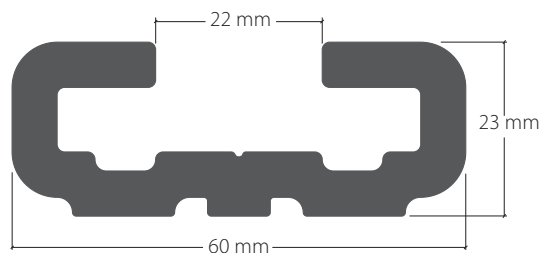

**C-Profil für Raffhalter-System**  
*Profil C pour système embrasses*

Aluminium natur eloxiert  
*Aluminium éloxé naturel*

20155.10

Aluminium grau, Ral 7038  
*Aluminium gris, Ral 7038*

20155.11

Aluminium weiss, Ral 9016  
*Aluminium blanc, Ral 9016*

20155.20



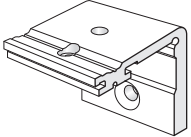

Lagerlängen von 6 m  
*Longueurs de 6 m*

Zuschnitt auf Mass + 20%  
*Coupe sur mesure + 20%*

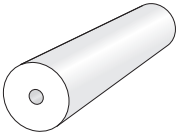
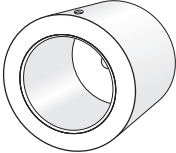
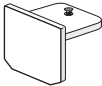
	Artikelbezeichnung <i>Désignation</i>	Bestell-Nr. <i>Code de commande</i>
	<p><b>Winkeladapter zu C-Profil</b> <i>Adapteur d'angle pour profil C</i></p> <p>Aluminium natur eloxiert <i>Aluminium éloxé naturel</i></p> <p>Aluminium grau, Ral 7038 <i>Aluminium gris, Ral 7038</i></p> <p>Aluminium weiss, Ral 9016 <i>Aluminium blanc, Ral 9016</i></p>	<p>21221.10</p> <p>21221.11</p> <p>21221.20</p>
	<p><b>Seitlicher Winkeladapter zu C-Profil</b> <i>Adapteur d'angle latéral pour profil C</i></p> <p>Aluminium natur eloxiert <i>Aluminium éloxé naturel</i></p> <p>Aluminium grau, Ral 7038 <i>Aluminium gris, Ral 7038</i></p> <p>Aluminium weiss, Ral 9016 <i>Aluminium blanc, Ral 9016</i></p>	<p>21222.10</p> <p>21222.11</p> <p>21222.20</p>
	<p><b>Clip zu C-Profil für Raffband-System</b> <i>Clip pour profil C pour système embrasses</i></p> <p>Kunststoff grau <i>Plastique gris</i></p> <p>Kunststoff weiss <i>Plastique blanc</i></p>	<p>21223.14</p> <p>21223.20</p>
	<p><b>Enddeckel zu C-Profil</b> <i>Fermeture pour profil C</i></p> <p>Aluminium natur eloxiert <i>Aluminium éloxé naturel</i></p> <p>Aluminium grau, Ral 7038 <i>Aluminium gris, Ral 7038</i></p> <p>Aluminium weiss, Ral 9016 <i>Aluminium blanc, Ral 9016</i></p>	<p>21228.10</p> <p>21228.11</p> <p>21228.20</p>

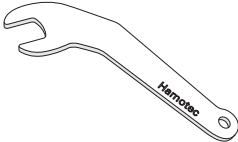
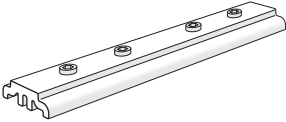
	Artikelbezeichnung <i>Désignation</i>	Bestell-Nr. <i>Code de commande</i>
	<b>Bolzen Ø 25 mm zu HM-20150</b> <b>für heruntergesetzte Montage</b> <i>Boulon Ø 25 mm pour HM-20150</i> <i>et montage déclassé</i>	
	Aluminium natur eloxiert <i>Aluminium éloxé naturel</i>	21240.10
	Aluminium grau, Ral 7038 <i>Aluminium gris, Ral 7038</i>	21240.11
	Aluminium weiss, Ral 9016 <i>Aluminium blanc, Ral 9016</i>	21240.20
	Lagerlängen von 3 m <i>Longuers de 3 m</i>	
	<b>Hülse 40 x 25 mm zu Bolzen Ø 25 mm</b> <b>Manchon 40 x 25 mm pour boulon Ø 25 mm</b>	
	Aluminium natur eloxiert <i>Aluminium éloxé naturel</i>	21241.10
	Aluminium grau, Ral 7038 <i>Aluminium gris, Ral 7038</i>	21241.11
	Aluminium weiss, Ral 9016 <i>Aluminium blanc, Ral 9016</i>	21241.20
	<b>Seitenabschluss S20150</b> <b>Embout de finition latéral</b>	
	Aluminium silberfarbig <i>Aluminium argenté</i>	21208.10
	Aluminium grau, Ral 7038 <i>Aluminium gris, Ral 7038</i>	21208.11
	Aluminium weiss, Ral 9016 <i>Aluminium blanc, Ral 9016</i>	21208.20

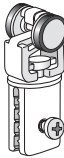
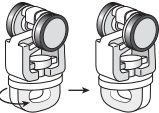
	Artikelbezeichnung Désignation	Bestell-Nr. Code de commande
 6 mm	<b>Deckenhalter, Stärke 6 mm</b> <b>Support plafond hauteur 6 mm</b>	
	Aluminium poliert <i>Aluminium poli</i>	21207.10
	Aluminium grau, Ral 7038 <i>Aluminium gris, Ral 7038</i>	21207.11
	Aluminium weiss, Ral 9016 <i>Aluminium blanc, Ral 9016</i>	21207.20
	<b>Gabelschlüssel zum Eindrehen</b> <b>von Deckenhalter 21207</b> <i>Clé de serrage pour l'insertion</i> <i>de support plafond 21207</i>	19897
	<b>Profilverbinder V209 Aluminium</b> <b>Raccord de profil V209 en aluminium</b>	21209
	<b>Feststeller C110, Eisen</b> <b>mit Gewindestift M4x14</b> <i>Arrêts C110, en fer</i> <i>avec goupille filetée M4x14</i>	25200
	<b>Roller mit Gummiüberzug und drehbarer Klemm-Öse</b> <b>für Konfektion zu Balkonprofil HM-20110 und HM-20150</b> <b>Rouleur avec revêtement en caoutchouc et oeillet de serrage pivotant</b> <i>pour l'assemblage avec profil balcon HM-20110 et HM 20150</i>	
	Aluminium grau <i>Aluminium gris</i>	21210.14.G
	Aluminium weiss <i>Aluminium blanc</i>	21210.20.G
	<b>Roller mit Gummiüberzug und drehbarer Näh-Öse</b> <b>für Konfektion zu Balkonprofil HM-20110 und HM-20150</b> <b>Rouleur avec revêtement en caoutchouc et oeillet de couture pivotant</b> <i>pour l'assemblage avec profil balcon HM-20110 et HM 20150</i>	
	Aluminium grau <i>Aluminium gris</i>	21211.14.G
	Aluminium weiss <i>Aluminium blanc</i>	21211.20.G

Artikelbezeichnung  
Désignation

Bestell-Nr.  
Code de commande

**Biegeservice**  
*Service de cintrage*

**Grundriss** (von oben gesehen). Raumseite angeben.  
*Plan au sol* (vue de dessus). Indiquer le côté intérieur.



**Radien:** ab 200 mm bis 1000 mm  
*Rayon:* à partir de 200 jusqu'à 1000 mm

95.20150.1

Winkel 90° oder nach Ihrer Wahl  
*Angle 90° ou selon votre choix*



**Sonder-Radien und Winkel nach Skizze**  
*Autres angles, rayons et cintres spéciaux selon schéma*

95.20150.4

**Grundrisszeichnung**  
*Plan au sol*



**Bestellangaben**

- Das Profil ist immer von oben gesehen, die Gleitbahn ist unten
- Profile mit Spannriegel-Montage, immer Fenster oder Raumseite angeben
- Radien verstehen sich immer von der Innenseite des Profils
- Biegekonstruktionen können bei falschen Massangaben nicht zurückgenommen werden
- Spezial-Bögen nur mit Vorlage 1:1

**Indications de commande**

- La vue d'un profil est toujours d'en haut, la glissière est en bas
- Profils pour fixation avec bride verrou, indiquez toujours le côté de la fenêtre ou intérieur
- Les rayons s'entendent toujours côté intérieur du profil
- Nous ne pouvons pas reprendre des cintres, si nous recevons des indications fausses
- Arcs spéciaux seulement avec modèle ou dessin 1:1

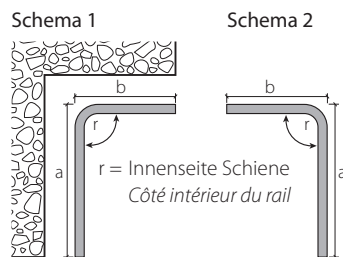

**Vermassung: aussen und Sicht von oben**  
*Massification: extérieur et vue de dessus*

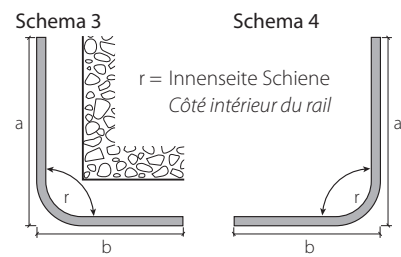

**Vermassung: aussen und Sicht von oben**  
*Massification: extérieur et vue de dessus*

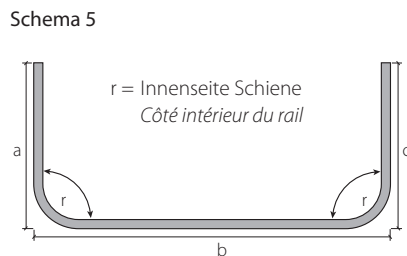

**Vermassung: aussen und Sicht von oben**  
*Massification: extérieur et vue de dessus*

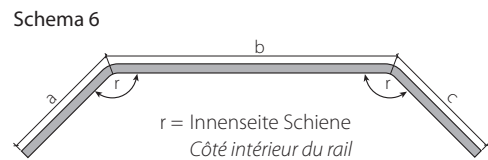

Mass a: Ende Profil bis Mitte Radius / Bogen  
Mass b: Mitte Radius bis Mitte Radius  
Mass c: Mitte Radius bis Ende Radius  
*Mesure a: fin du rail jusqu'au milieu du rayon*  
*Mesure b: milieu du rayon jusqu'au milieu du rayon*  
*Mesure c: milieu du rayon jusqu'à la fin du rail*

**Vermassung: aussen und Sicht von oben**  
*Massification: extérieur et vue de dessus*