

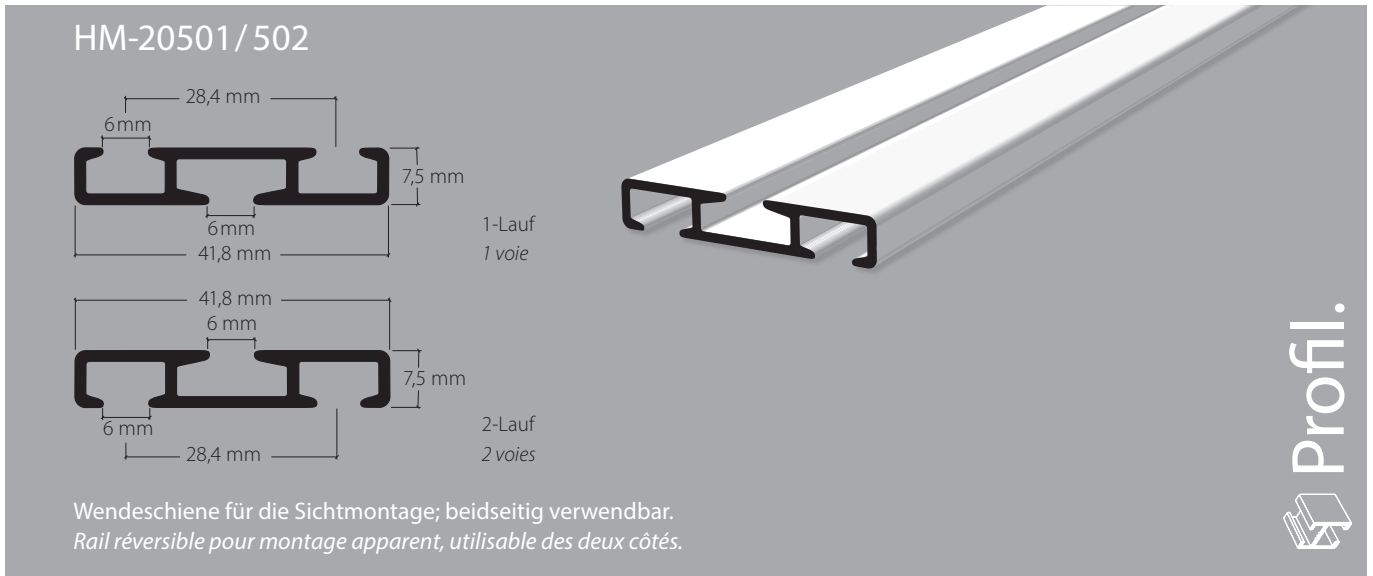







**1- bis 2-Lauf-Wendeschiene mit «maxi»-/«sixo»-Laufnut**  
*Rail tournant 1 et 2 voies avec écartement «maxi sixo»*

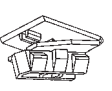

	Aluminium natur eloxiert <i>Aluminium éloxé naturel</i>	Aluminium weiss, Ral 9016 <i>Aluminium blanc, Ral 9016</i>	Lagerlängen von 6 m <i>Longueurs de 6 m</i>	
Zubehör «maxi» <i>Accessoires «maxi»</i>				
Montagezubehör <i>Accessoires pour fixation</i>				
Dienstleistungen <i>Services</i>	Fixmasszuschnitt inkl. Ausbruch / Einfahrt, versenkt gelocht und Gehrungsschnitt <i>Coupe sur mesure fixe, percé fraisé et coupé en biais</i>			
Biegeservice <i>Service de cintrage</i>	Dieses Profil ist nicht biegsam <i>Ce profil ne peut être cintré</i>			

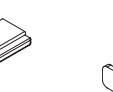
Montageanleitung siehe nächste Seite  
*Instruction de fixation voir page suivante*

**Montage**  
**Fixation**

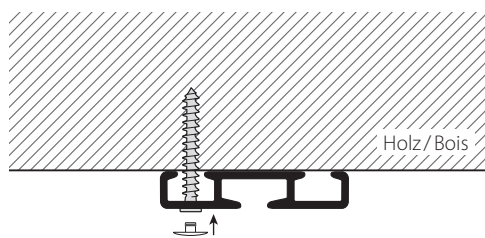

Deckenmontage 1-läufig  
*Fixation au plafond 1 voie*

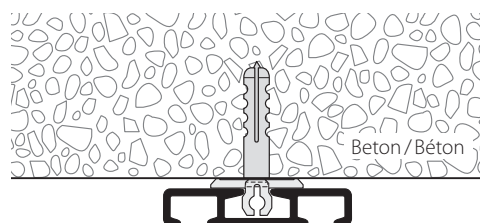
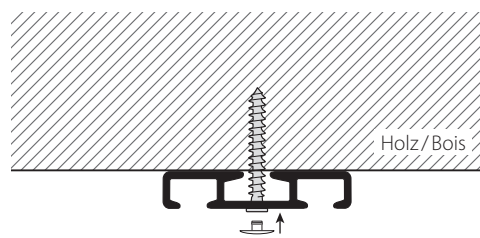

Deckenmontage 2-läufig  
*Fixation au plafond 2 voies*

Profil alle 40 – 50 cm versenkt gelocht, weisse Abdeckkappe  
*Rail percé tous les 40 – 50 cm, avec bouchon de recouvrement blanc*

**Bestellangaben:**

Für die Lochung bitte die Verwendung, ob 1-Lauf HM-20501 oder 2-Lauf HM-20502, angeben

**Indications sur la commande:**

*Pour la perforation indiquez l'utilisation 1 voie HM-20501 ou 2 voies HM-20502*

Ausbruch/Gleitereinfahrt nur mit «midi»-Stanzkopf möglich.  
*Encoche pour glisseur seulement possible avec la tête à encocher «midi».*



Artikelbezeichnung Désignation	Bestell-Nr. Code de commande
-----------------------------------	---------------------------------

Wendeschiene, beidseitig verwendbar,  
einmal 1-läufig und gewendet 2-läufig,  
versenkt gelocht  
*Rail réversible, utilisable des deux côtés  
une fois 1 voie et tourné 2 voies, percé fraisé*

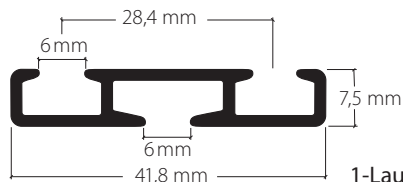

**1-Lauf/2-Lauf** 20501.10  
Aluminium natur eloxiert  
*1 voie/2 voies*  
*Aluminium éloxé naturel*

**1-Lauf/2-Lauf** 20501.20  
Aluminium weiss, Ral 9016  
*1 voie/2 voies*  
*Aluminium blanc, Ral 9016*

**Bohrung für Topspan-  
Universalschraube 4,5 x ...** 95.20801  
*Perçage pour vis universelle  
Topspan 4,5 x ...*



Lagerlängen von 6 m  
*Longueurs de 6 m*

Zuschnitt auf Mass + 20%  
*Coupe sur mesure + 20%*

Ausbruch/Gleitereinfahrt nur mit «midi»-Stanzkopf möglich.  
*Encoche pour glisseur seulement possible avec la tête à encocher «midi».*

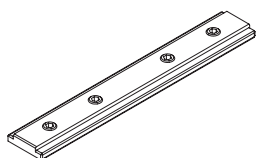

**Profilverbinder V407, Kunststoff weiss** 21956.20  
*Raccord de rail V407, plastique blanc*

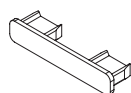

**Seitenabschluss S502** 21507.14  
*Finition latérale S502*  
Kunststoff grau  
*plastique gris*

Kunststoff weiss  
*plastique blanc* 21507.20

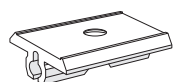

**Klipp zu 2-Lauf-Profil HM-20502** 21508.20  
*Clip pour profil à 2 voies HM-20502*

	Artikelbezeichnung Désignation	Bestell-Nr. Code de commande
	<p><b>Topspan-Universalschraube</b> Innensechskant, Spezial-Kopf für Abdeckkappe weiss <i>Vis Topspan universelle</i> <i>A six pans creux, tête spéciale pour chapeau blanc</i></p>	
	4,5 × 40 mm	55084
	4,5 × 50 mm	55085
	4,5 × 80 mm	55088
	<p><b>Abdeckkappe Topspan 3,1 × 9,0 mm</b> für Topspan-Schrauben <i>Chapeau topspan 3,1 × 9,0 mm</i> <i>pour vis Topspan</i> Kunststoff weiss <i>Plastique blanc</i></p>	55091.20
	<p><i>Clic «sixo»</i> <b>Querbügelgleiter «sixo» HC3</b> für Profil-Laufnutbreite 5,8–6,2 mm <i>Glisseur HC3« sixo» à œillet transversal</i> <i>pour rails avec écartement 5,8–6,2 mm</i></p>	25503
	<p><i>Clic «sixo»</i> <b>Längsbügelgleiter «sixo» HC4</b> für Profil-Laufnutbreite 5,8–6,2 mm <i>Glisseur HC4« sixo» à œillet latéral</i> <i>pour rails avec écartement 5,8–6,2 mm</i></p>	25504